

# ISM00D

## NANO

# Udhëzues për përdorim

Ju lutemi lexoni dhe kuptoni me kujdes këtë manual  
përdorimi përpara se të përdorni pajisjen



## 1. PARALAJMËRIMET DHE UDHËZIMET E SIGURISË

1. Kur të merrni dhe kontrolloni pajisjen pas dorëzimit, sigurohuni që pajisja të jetë e fikur.
2. Kjo pajisje nuk është e përshtatshme për: persona nën 18 vjeç; fëmijët, gratë shtatzëna, lehonat; njerëzit me sëmundje të zemrës, presion të lartë të gjakut, diabeti, alergjitë ndaj nikotinës ose që marrin ilaçe për trajtimin e depresionit, astmës dhe grupeve të tjera.
3. Mbajeni pajisjen dhe përbërësit e saj jashtë mundësive të fëmijëve dhe kafshëve shtëpiake.
4. Ruajeni pajisjen në temperaturën e dhomës. Mos e ekspozoni pajisjen ndaj nxehtësisë ose lagështisë së tepërt.
5. Mos zhytni asnjë pjesë ose përbërës të pajisjes në ujë.
6. Mos e përdorni këtë pajisje ku ka substanca të ndezshme, lëngje, gazra ose oksigjen.
7. Mos e përdorni këtë pajisje gjatë karikimit.
8. Mos përdorni një pajisje karikimi që nuk i plotëson kërkesat e karikimit.
9. Përpara pastrimit, hapjes ose kontaktit të drejtpërdrejtë me komponentët e brendshëm të ngrohjes, duhet të kontrolloni nëse trupi kryesor i pajisjes është i ftohur.
10. Ju lutemi përdorni dhe ruani pajisjen në një temperaturë ambiente prej 5-40 . Një mjedis me temperaturë më të ulët ose më të lartë mund të zvogëlojë përkohësisht jetëgjatësinë e baterisë ose të shkaktojë dëmtim të pajisjes.
11. Nëse vëreni ndonjë situatë jonormale si erë ose tym, ndaloni karikimin dhe përdorimin menjëherë dhe kontaktoni ofruesin tuaj të shërbimit.
12. Nëse bateria rrjedh nga produkti, shmangni kontaktin me lëkurën dhe sytë. Nëse e prekni aksidentalisht, menjëherë lahuni me ujë të pastër dhe këshillohuni menjëherë me një mjek.

## 2. VËSHTRIM

**ISMOD NANO** ngrohës duhani jo i djegshëm me bateri litium me kapacitet të madh, dizajn modular inteligjent, i lehtë për t'u mbajtur dhe përdorur.

## 3. STRUKTURA

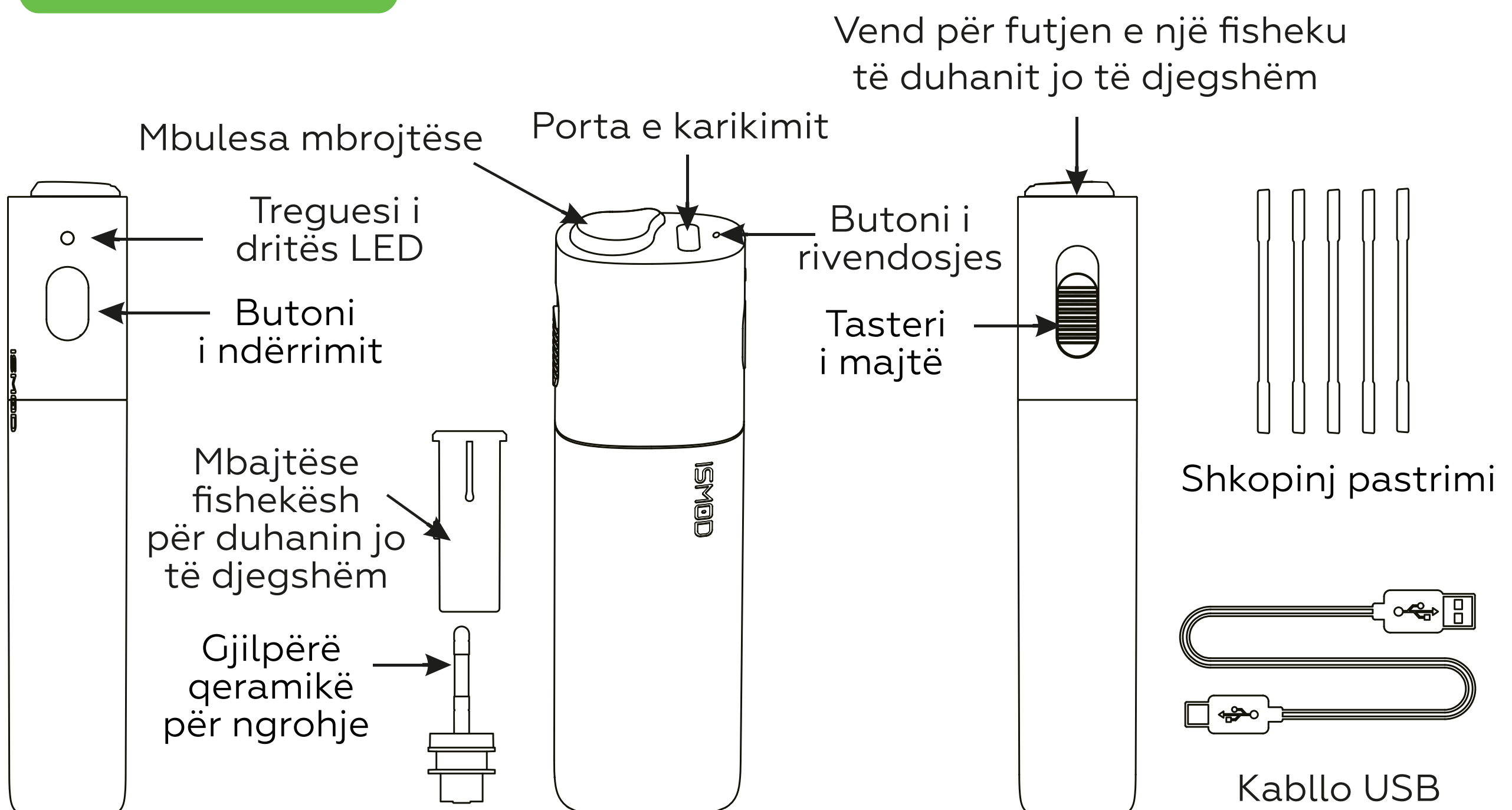

## 4. SPECIFIKIMET

Model	ISMOD NANO
Kapaciteti i baterisë	1500 mAh, 3,7 V
Koha e karikimit	Përafërsisht 1.5 orë
Mënyra e karikimit	Porta e karikimit USB: Lloji C; Cilësimet e karikuesit: 5V/2A
Kohëzgjatja e nxehjes paraprake	15 sekonda
Kohëzgjatja e punës	15 thithje ose 300 sekonda
Temperatura e ambientit të punës	5-40 °C
Dimensionet e produktit	27 mm (w) X 17 mm (L) X 90 mm (H)
Pesha e produktit	48 gram
Pas ngarkimit të plotë	≥ 20 fishekë duhan jo të djegshëm

## 5. UDHËZIMET E PUNËS

### 1. PËRGATITJA

Vidhosni kapakun mbrojtës

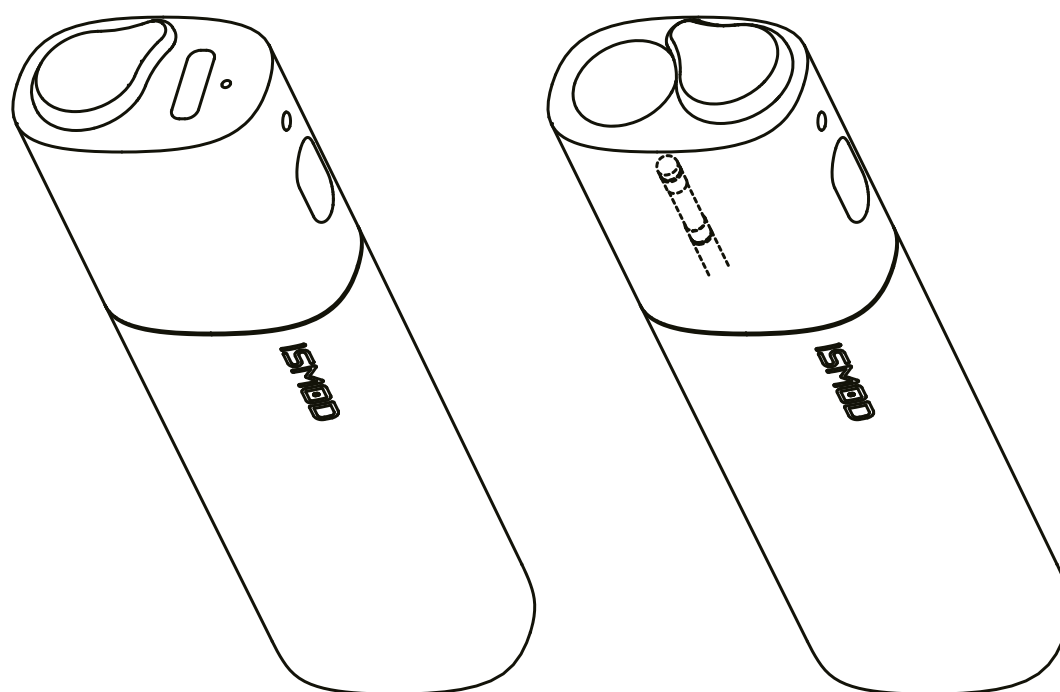

### 2. INSTALIMI I FISHEKUT JO TË DJEGËSHËM TË DUHANIT

Vendosni fishekun e duhanit të padjegshëm drejt në dhomë, duke e vendosur filtrin jashtë

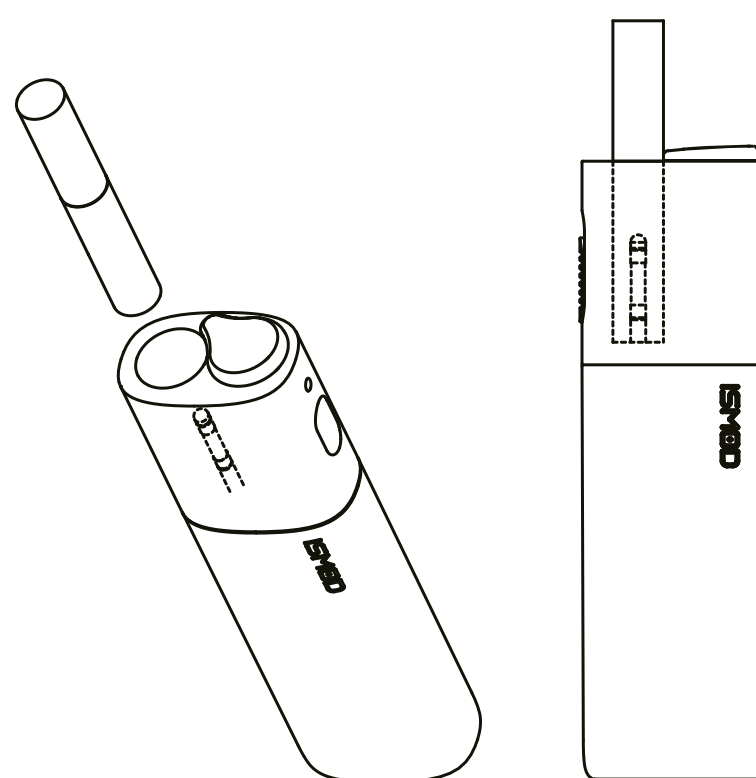

### 3. NGROHJA

Shtypni dhe mbani butonin për 1,5 sekonda derisa LED të pulsojë e bardhë dhe pajisja të bëjë dridhjen e parë

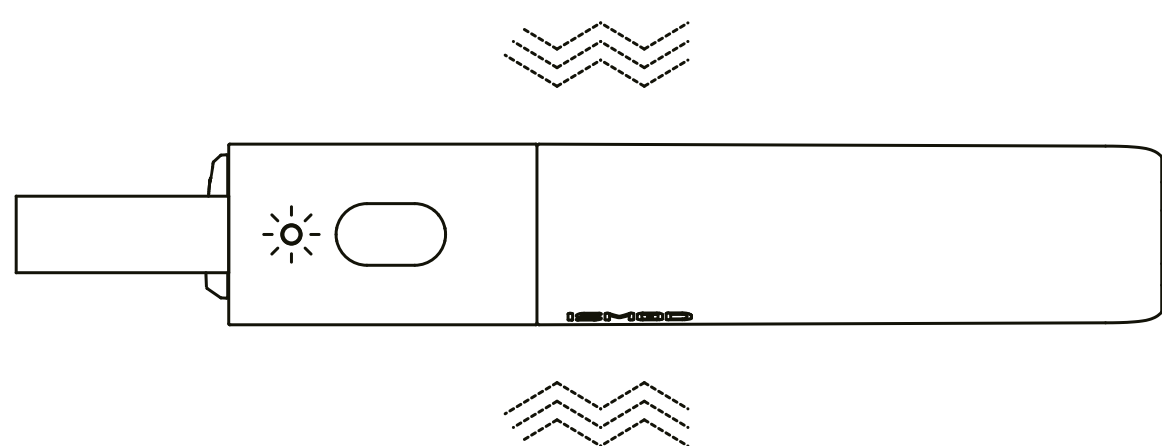

**Treguesi LED tregon një modalitet të vazhdueshëm të ngrohjes**

Pajisja fillon me parangrohje, koha e parangrohjes 15 sekonda.

Kur drita treguese LED kthehet në blu të fortë dhe shfaqet dridhja e dytë, mund të filloni të shijoni një konsum prej 4 minutash e 45 sekondash.

Kur të vijë koha e konsumit deri në 30 sekondat e fundit ose arrin në thithjen e 13-të, do të shfaqet një dridhje e tretë dhe drita treguese LED do të fillojë të pulsojë e bardhë, që tregon se periudha e ngrohjes ka përfunduar pothuajse.

Kur të mbarojë e gjithë koha e konsumit ose pas thithjes së 15-të, do të shfaqet një dridhje e katërt dhe drita treguese LED do të fiket, duke treguar që i gjithë procesi i ngrohjes ka përfunduar

### Modaliteti i rregullimit të temperaturës (TA):

Për të nisur modalitetin TA, klikoni butonin 5 herë shpejt

Ngjyra e LED tregon sa vijon:

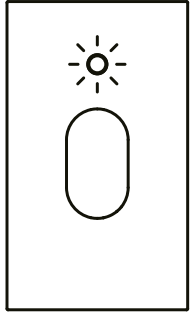

- Treguesi i tretë LED: Temperatura e ulët
- Treguesi i dytë LED: Temperatura mesatare
- Treguesi i parë LED: Temperatura e lartë

Shtypni butonin shpejt 5 herë për ta ndryshuar modalitetin e ngrohjes së temperaturës, treguesi LED për dritë do të shkëlqejë në mënyrë alternative jeshile, e bardhë dhe vjollcë.

Prisni që treguesi i dritës të kryejë një vetë-test, dmth. për të ndaluar shkëlqimin.

Shtypni butonin për të ndryshuar modalitetin e ngrohjes, një klikim tregon modalitetin aktual të ngrohjes.

Shtypni dhe mbani butonin e energjisë për të konfirmuar modalitetin e ngrohjes ose prisni 10 sekonda për të dalë nga modaliteti (TA).

## 4. HEQJA E FISHEKUT TË DUHANIT TË PADJEGSHËM

1. Shtypni butonin e shtytjes lart dhe fisheku nga duhani i padjegshëm do të dalë nga mbajtësi i fishekut

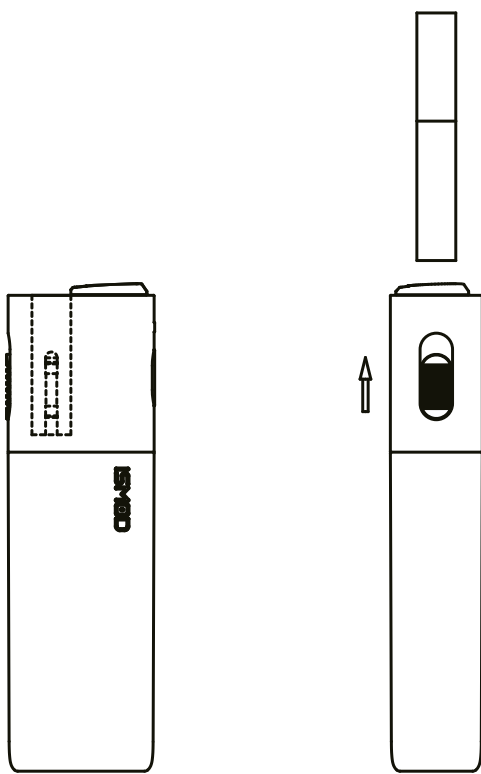

2. Hiqni fishekun e duhanit të padjegshëm dhe rrotulloni kapakun mbrojtës.

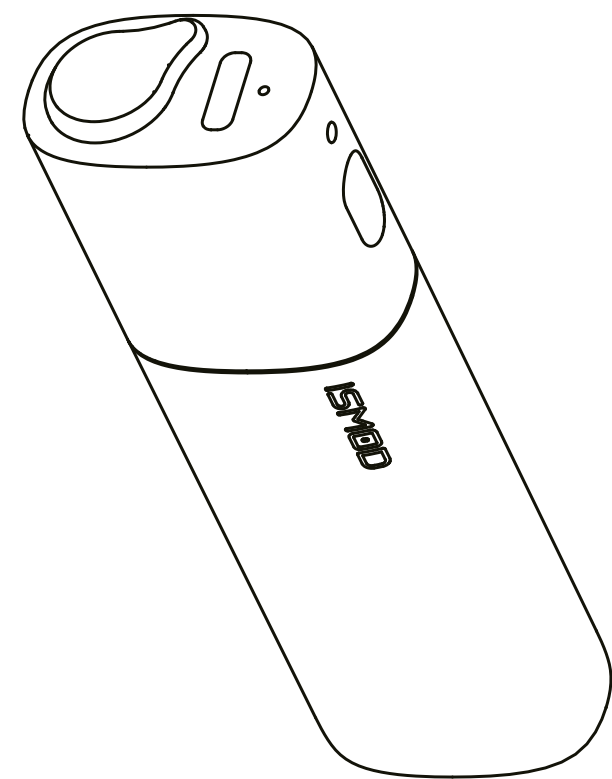

## 5. PASTRIMI I DHOMËS SË NGROHJES

Kontrolloni nëse pajisja është e fikur dhe e ftohur përpara se ta pastroni

1. Hiqeni kapakun nga trupi kryesor

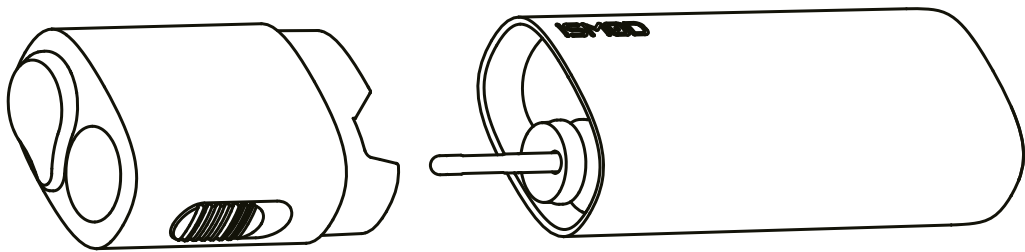

2. Hiqeni pjesën e ngrohësit nga pjesa kryesore e pajisjes

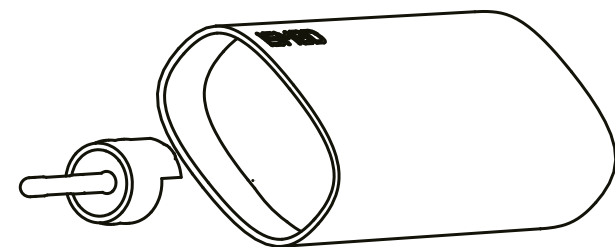

3. Tërhiqeni lart butonin për mbajtësin e fishekut të duhanit jo të djegshëm

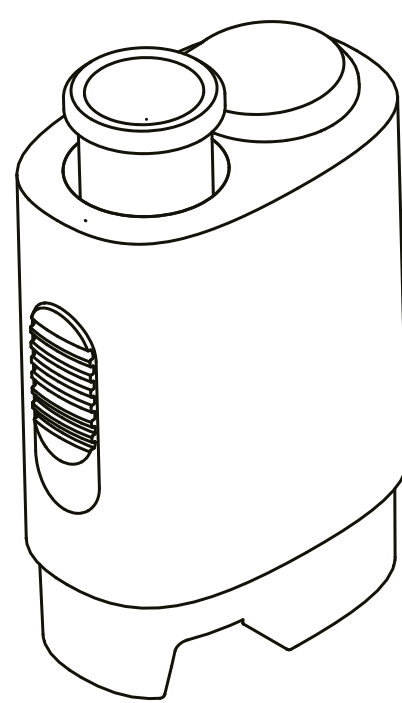

4. Tërhiqini pjesët (mbajtësin e fishekut dhe ngrohësin, më pas përdorni shkopin e pastrimit për të pastruar dhomëzën e ngrohjes

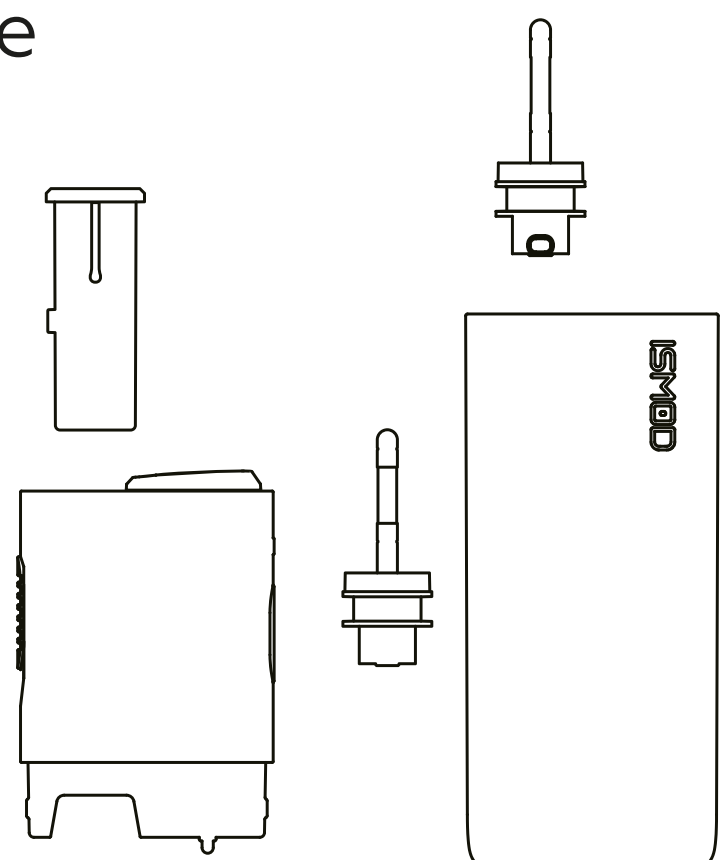

Si ta përdorni shkopin e pastrimit?

1. Nxirni një shkop nga shkopinjtë

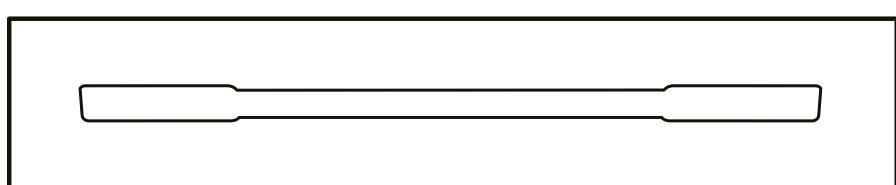

2. Hapeni paketimin dhe nxirni një shkop për pastrim.

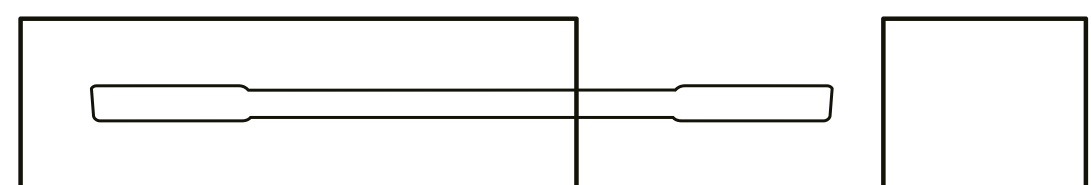

## 6. NGARKUESI

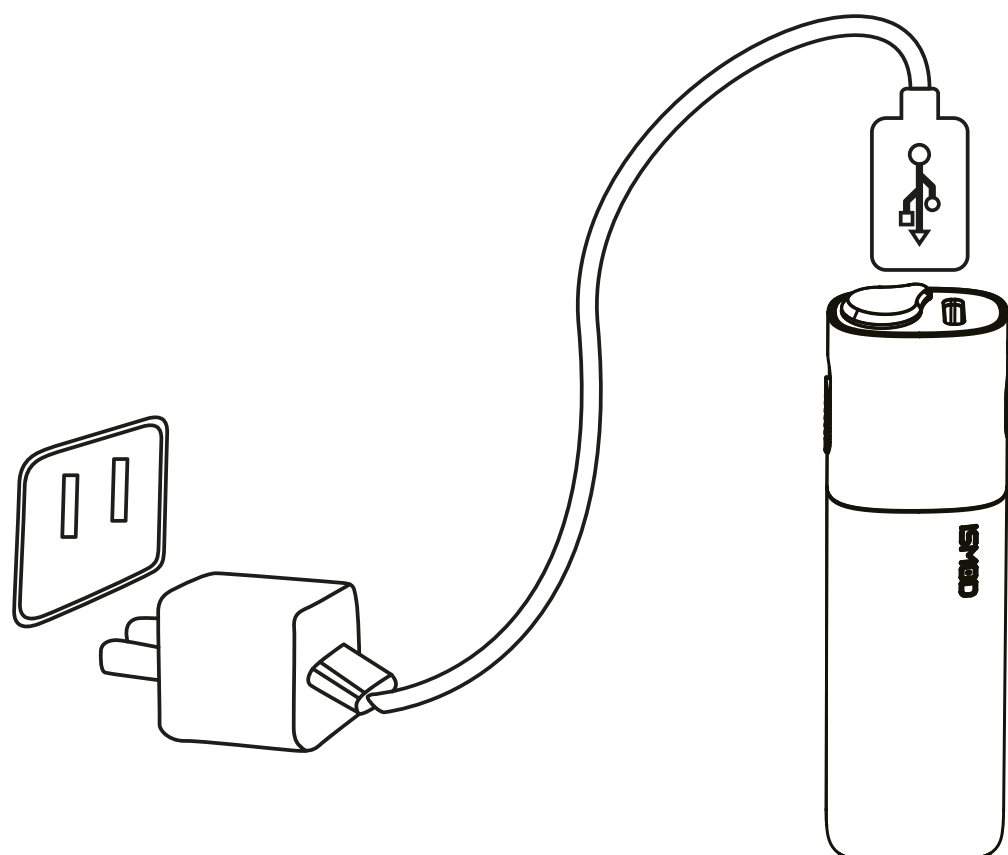

Lidheni kabllon USB me përshtatësin e karikimit.

Drita LED do të ndizet për të treguar fuqinë e baterisë.

Drita e bardhë LED do të ndizet plotësisht kur pajisja të jetë plotësisht e ngarkuar

- Tre llamba led: 100%-80%
- Dy llamba led: 80%-30%
- Një llambë led: 30%-0%

## 6.MANUALI I PUNËS

### 1. TREGUESI I FUQISË SË MBETUR

Si të kontrolloni kapacitetin e mbetur të baterisë?

Klikoni butonin e ngrohjes për të aktivizuar llambën LED kur pajisja është e fikur. Llamba LED do të tregojë kapacitetin e mbetur në bateri.

Shenjat e llambës LED janë si më poshtë:

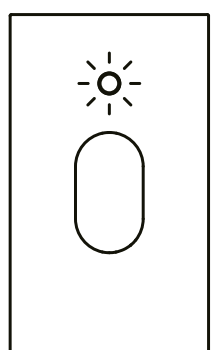

- Drita led blu: 100% - 60 %
- Drita led verdhë : 60%-10%
- Drita led e kuqe : 10%-0%

### 2. FIKJE E SHPEJTË

Shtypni dhe mbani butonin e çelësit për 1,5 sekonda pas dridhjes.

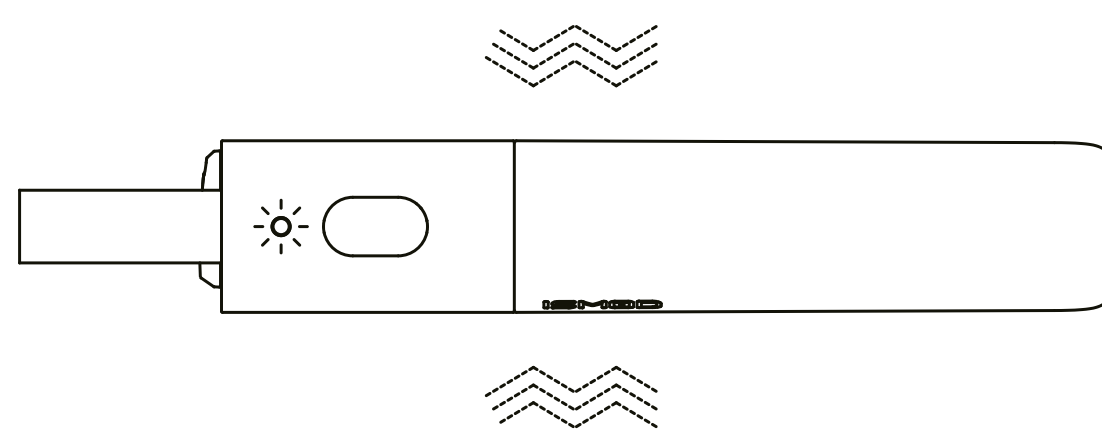

### 3. RESETIMI

Në rast të një feksje jonormale të dritës ose të ndonjë avarie tjetër vendosni gjilpërën tek butoni i repetimit dhe resetojeni produktin

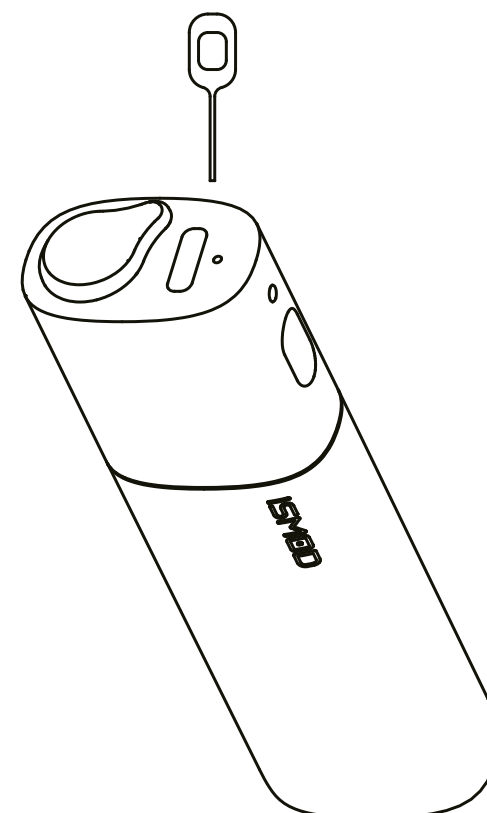

## 7. ZGJIDHJA E PROBLEMEVE

Problemi	Mënyra e kontrollit	Mënyra e zgjidhjes
Nuk mund të futet fisheku i duhanit jo të djegshëm tek dhoma e ngrohjes	Kontrolloni nëse mbetjet e fishekut të duhanit jo të djegshëm kanë ngecur në dhomën e ngrohjes	Pastroni dhomën e ngrohjes.
Mbajtësi i fishekut të duhanit jo të djegshëm nuk futet tek pajisja	Kontrolloni nëse pjesa mes fishekut të duhanit jo të djegshëm dhe dhomës së ngrohjes është e rrafshët dhe e fiksuar si duhet	Pastroni dhomën e ngrohjes.
Kapaku mbrojtës nuk mund të mbyllet dhe të fiksohet si duhet	Kontrolloni nivelimin mes kapakut mbrojtës dhe pajisjes, kontrolloni nëse vrima e fishekut të duhanit jo të djegshëm është në pozicion të barabartë	Rregulloni drejtimin e mbylljes
Pajisja nuk starton dot	Kontrolloni fuqinë e mbetur	Karikoni pajisjen derisa të përfundojë ngarkimi
	Pajisja nuk është përdorur për një kohë të gjatë	Energjia është konsumuar plotësisht, pajisja duhet të ngarkohet
	Butoni është i dëmtuar	Dërgojeni në qendrën tuaj lokale të shërbimit.
	Indikatori i dritës led është i dëmtuar	Dërgojeni në qendrën tuaj lokale të shërbimit.
Drita led pulson	Kontrolloni nëse kapacitetit i mbetur i baterisë është i vogël	Karikoni pajisjen tuaj menjëherë.
Drita led pulson me vibrime të caktuara	Kontrolloni nëse gjilpëra e pjesë së ngrohjes është e dëmtuar	Dërgojeni në qendrën tuaj lokale të shërbimit.



## 8. KUFIZIME NGA PËRGJEGJËSIA

1. ISMOD NANO punon me bateri. Kur niveli i baterisë është bosh, duhet të ringarkohet. Mos e vendosni ISMOD NANO pranë një ambienti me temperaturë të lartë ose një ngrohës për të shmangur dëmtimin e baterisë.
2. Lexoni me kujdes të gjitha udhëzimet përpara se të përdorni ISMOD MINI. Mbajeni manualin e përdorimit për referencë në të ardhmen Kur përdorni ISMOD NANO ndiqni udhëzimet e prodhuesit për të shmangur dëmtimet e mundshme. Paralajmërimet dhe udhëzimet e sigurisë në këtë manual përdorimi mund të mos mbulojnë të gjitha mundësitë dhe situatat që mund të lindin. Kini kujdes kur përdorni ose mirëmbani produktin personal elektronik.
3. Përdoreni vetëm me një fishek ekskluziv të duhanit të padjegshëm.
4. ISMOD NANO përmban bateri litiumi, për asgjësimin e tyre ndiqni kërkesat e autoriteteve vendore.

### ☆ BATERI LITIUMI

1. Nëse produkti ruhet për një kohë të gjatë në një temperaturë të lartë, bateria e litiumit do të shpërbëhet.
2. Bateria do të shkarkohet kur ruhet për një kohë të gjatë pa punuar. Karikoni pajisjen përpara se ta përdorni.
3. Kur nuk e përdorni pajisjen për një kohë të gjatë, shmangni ruajtjen e saj në gjendje të ngarkuar plotësisht ose në kushte të temperaturës/lagështisë së lartë për të shmangur dështimin e përsheptuar të baterisë.
4. Shmangni vënien e baterisë në zjarr për të parandaluar rrezikun e shpërthimit.